

DOG
G P S

X₂₀



GPS TRACKING SYSTEM
Gebrauchsanweisung

DE

DOGTM
T R A C E

Konformitätserklärung

Hersteller:

VNT electronics s.r.o.

Dvorská 605

563 01 Lanškroun

Id. Nr.: 64793826

erklärt hiermit, dass das unten angeführte Erzeugnis:

Dogtrace

DOG GPS X20

in Übereinstimmung mit der Richtlinie von Europäischen Rat Nr. 1999/5/EC aus 9. 3. 1999, die Anforderungen von General Lizenz des Tschechischen Amtes für Telekommunikationen nach allgemeiner Berechtigung Nr. VO-R/10/05.2014-3m erfüllt, und den unten angeführten Anforderungen von Normen und Vorschriften für solche Typen von Einrichtungen entspricht:

ETSI EN 301 489-1 V1.9.2

ETSI EN 301 489-3 V1.6.1

ETSI EN 300 220-2 V.2.4.1

ETSI EN 60950-1: 2006



Das Produkt ist unter Bedingungen von üblicher Anwendung in Übereinstimmung mit dessen Betriebsanleitung sicher. Diese Erklärung wurde unter ausschließlicher Verantwortung des Herstellers verfasst.

In Lanškroun 01.02.2017

Dipl.-Ing. Jan Horák

Geschäftsführer

Tel.: +420 731 441 541

info@dogtrace.com

www.dogtrace.com

Wir danken Ihnen für den Kauf des Produktes von **DOG GPS** Marke **Dogtrace** der Gesellschaft von **VNT electronics s.r.o.**

Zugleich möchten wir Sie bitten, diese Anleitung sorgfältig durchzulesen, und zwar vor der Anwendung dieses Gerätes, und um deren Aufbewahrung für etwaige zukünftige Benutzung.

VNT electronics s.r.o., erklärt hiermit, dass dieses Dogtrace **DOG GPS X20** in Übereinstimmung mit Kernforderungen und weiteren entsprechenden Regelungen der Richtlinie von 1999/5/EC steht.

1 Wichtige Hinweise

- Lassen Sie den Hund den Sender mit dem Halsband nicht länger als 12 Stunden täglich tragen. Langfristige Wirkung von Kontaktpunkten auf der Haut des Hundes kann Irritationen hervorrufen. Falls so was passiert, benutzen Sie das DOG GPS nicht, bis sämtliche Merkmale der Irritation verschwunden sind. Legen Sie entweder den Empfänger oder den Sender nicht in die Nähe von magnetfeld-empfindlichen Gegenständen, es könnte zu dauerhaften Beschädigungen führen.
- Legen Sie den Empfänger nicht in die Nähe von Magnetfeldern generierten Anlagen, es könnte zur Beeinflussung des inneren elektronischen Kompasses führen.
- Sowohl der Empfänger als auch der Sender enthalten einen ladefähigen Akku Li-Pol. Falls Sie das DOG GPS nicht benutzen, ist es notwendig, den Akku alle 12 Monate aufzuladen.
- Der Akku darf nicht in einem Raum mit einer Temperatur höher als 40 °C geladen werden – Explosionsgefahr! Schützen Sie bitte den Akku Li-Pol vor Beschädigung durch scharfe Gegenstände, hohem mechanischen Druck und hohen Temperaturen. Es könnte zur Entflammung oder Explosionen vom Akku führen.
- Benutzen Sie keinen anderen als den Original-Akku; es könnte zur Beschädigung des Produktes oder zur Explosion vom Akku führen.
- Zur Ladung des Akkus im Empfänger und Sender benutzen Sie nur den Original-Versorgungsadapter mit aufladbarem Clip.
- Die benutzten Akkus sollten Sie ökologisch entsorgen, an einer dazu bestimmten Stelle.
- Personen mit Herzschrittmachern (Kardiostimulatoren, Defibrillatoren) müssen auf einschlägig vorbeugende Maßnahmen achten, da DOG GPS ein bestimmtes statisches Magnetfeld emittiert.

2 ECMA



Die Gesellschaft VNT electronics s.r.o. ein Hersteller von professionellen Einrichtungen für Hunde mit der Marke von Dogtrace ist ein stolzes und aktives Mitglied der ECMA Association (Electronic Collar Manufacturers Association).

Die ECMA Association mit dem Sitz in Brüssel wurde im Jahr 2004 gegründet, und zwar auf Initiative der größten Hersteller für elektronische Ausbildungshilfsmittel für Hunde. Das Ziel von sämtlichen Assoziationsmitgliedern besteht darin, hochwertige und zuverlässige Ausbildungssysteme zu produzieren, die Sicherheit von Tieren zu respektieren und die Kommunikation zwischen dem Eigentümer und dessen Hund zu verbessern. Beim Kauf von elektronischen Halsbändern, die die Anforderungen von ECMA Association erfüllen, können sich Eigentümer sicher sein, dass sämtliche Produkte so entwickelt sind, um die Sicherheit von Tieren zu schützen. Anleitungen und Ausbildungshandbücher sämtlicher Assoziationsmitglieder enthalten Hinweise und Ratschläge für sichere Anwendung von elektronischen Ausbildungshilfsmitteln, damit alle Eigentümer die Ausbildungssysteme effektiv, verantwortlich und menschenwürdig benutzen können. Produkte sämtlicher Assoziationsmitglieder von ECMA Association

erfüllen die neuesten technischen Normen und Sicherheitsparameter und deren Einhaltung wird streng kontrolliert. Die ECMA Association ist davon überzeugt, dass die elektronischen Hundezuchthalsbänder unter verantwortlicher Benutzung und im Zusammenhang mit einer Entlohnung und einem Lob effektive und menschenwürdige Ausbildungsmittel für professionelle Hundezucht, für die Zucht von Hunden mit problematischem Benehmen und auch für tägliche häusliche Benutzung darstellen. Weitere Informationen können Sie auf der Internetseite unter www.ecma.eu.com finden.

3 Inhalt

4 Einleitung	5
4.1 Eigenschaften von DOG GPS X20	5
4.2 Verpackung-Inhalt	5
4.3 Optionales Zubehör.....	5
5 Beschreibung der Anlage	6
5.1 Sender (Halsband)	6
5.2 Empfänger (Handsteuerung)	6
5.3 Stromversorgungsadapter und das Kabel mit einem Ladeclip	9
6 Vorbereitung des Senders (Halsbandes)	9
6.1 Ladung des Senders.....	9
6.2 Prüfung des Akku-Zustandes im Sender.....	9
6.3 Einschalten/Ausschalten des Senders	10
6.4 Intervall der Aktualisierung (vom Senden) der Position	10
6.5 Umlegen des Halsbandes.....	10
7 Rüsten des Empfängers (Handsteuerung)	11
7.1 Ladung des Empfängers.....	11
7.2 Prüfung des Akku-Zustandes im Empfänger.....	11
7.3 Einstellung des Empfängers	12
7.4 Paarung des Senders (Halsbandes) mit dem Empfänger	12
7.5 Kalibrierung des digitalen Kompasses	12
8 Eigenschaften von DOG GPS X20	14
8.1 Suchen	14
8.2 Kompass-Funktion - Bestimmung des Norden.....	14
8.3 FENCE-Funktion – akustische Grenze.....	15
8.4 BEEPER-Funktion.....	16
9 Maximale Reichweite und Genauigkeit vom GPS	17
10 Berater im Fall von Schwierigkeiten	17
11 Wartung der Anlage	18
12 Technische Daten	18
13 Garantiebedingungen	19
14 Garantiekarte	20

4 Einleitung

Das **DOG GPS X20** dient zur Suche und Lokalisierung Ihres Hundes, und zwar bis zu einer Entfernung von 20 km. Es besteht aus einem im Halsband des Hundes untergebrachten Sender und einem Empfänger (einer Handsteuerung), mit dem ein Hundeführer Entfernung und Position des Hundes bestimmt. Der Sender erhält die Position von dem GPS-Satelliten und sendet eine Positionsinformation zum Empfänger des Hundeführers mittels eines Radiofrequenzsignals (RF).

Man kann im Display des Empfängers auch die RF- und GPS-Signalstärke, den Zustand des Akkus des Empfängers und des Senders beobachten.

Das DOG GPS X20 hat auch zusätzliche Funktionen zur Verfügung, und zwar ein Kompass, ein FENCE – akustische Funktion, die Informationen übers Überschreiten der eingestellten Grenzen Ihres Hundes gibt. Weiter signalisiert es mit der BEEPER Funktion, ob Ihr Hund sich in Bewegung oder im Stillstand befindet.

4.1 Eigenschaften von DOG GPS X20

- Die Reichweite zwischen dem Sender und dem Empfänger beträgt bis zu 20 km bei direkter Sicht (in Abhängigkeit von Gelände, Vegetation und weiteren Faktoren)
- Die Überwachung bis zu 9 Hunden mit einem Empfänger
- Sehr empfindliches GPS sowohl im Empfänger als auch im Sender
- Gut lesbares Display des Empfängers - beim direkten Sonnenschein und auch im Dunkeln
- wasserdichter Empfänger und Sender. Lange Lebensdauer vom Akku, Kompass-Funktion
- Funktion von FENCE – akustische Grenze für den Raum des Hundes, in dem er sich aufhalten darf
- Funktion von BEEPER – Überwachung der Bewegung/des Stillstandes des Hundes

4.2 Verpackung-Inhalt

- Empfänger inklusive des wieder aufladbaren Akkus
- Clip für Aufhängung des Empfängers am Gürtel und zwei Schrauben
- Sender inklusive des wieder aufladbaren Li-Pol 1850 mAh Akkus und des Halsbandes
- Stromversorgungsadapter mit dem USB-Kabel und dem GPS-Lade-Clip. Band fürs Aufhängen des Empfängers
- Betriebsanleitung und Garantieschein
- Koffer

4.3 Optionales Zubehör

- Ersatzempfänger und - Sender
- Halsband in verschiedenen Farben
- Akku-Li-Pol 1850 mAh
- Stromversorgungsadapter mit dem USB-Kabel und dem GPS-Lade-Clip

5 Beschreibung der Anlage

5.1 Sender (Halsband)

1. Sender
2. Anzeigekontrolllampen
3. Ladekontakte
4. Target (halbrunder roter Punkt) für beiliegenden Magnet (Einschalten/Ausschalten des Senders)
5. RF-Antenne
6. GPS-Antenne
7. Riemen (Halsband)

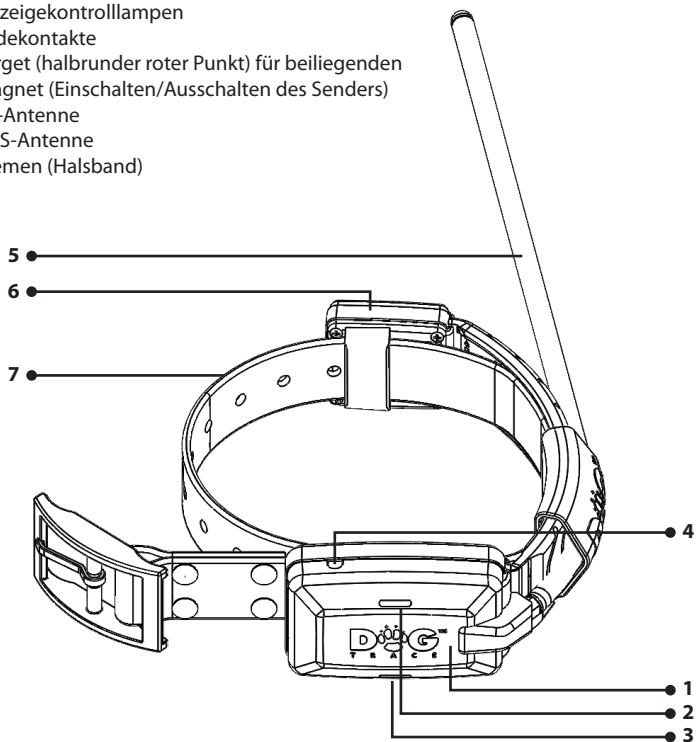

5.2 Empfänger (Handsteuerung)

1. - 4. Tasten (siehe Tabelle Seite 7)
5. RF-Antenne
6. GPS-Antenne
7. Display
8. Target (halbrunder roter Punkt)
Bezeichnung der Magnetlage
fürs Einschalten des Empfängers
9. Clip fürs Aufhängen am Gürtel
10. Aufhängung für Band
11. Ladekontakte

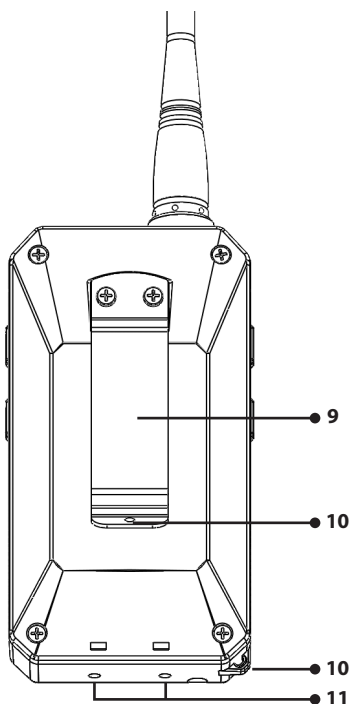
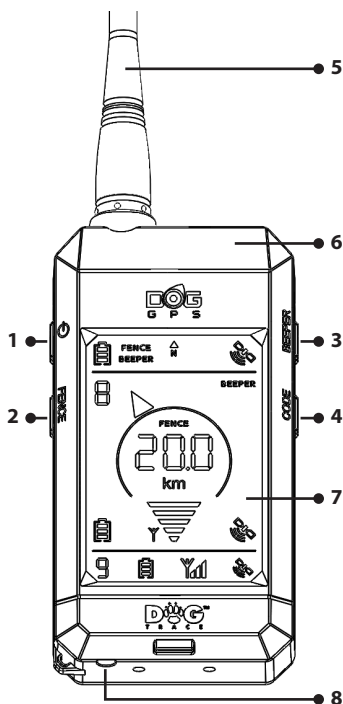

Taste	Kurzdruk		Langdruck	
1		Einschalten/Ausschalten der		Einschalten/Ausschalten des Empfängers
2		zurück aus der Einstellung zu	FENCE	Aktivierung der FENCE -Funktion
3		aufwärts	BEEPER	Aktive Funktion von BEEPER
4		abwärts	CODE	Paarung - Kodierung des Senders mit dem Empfänger
2+4				CAL - Kalibrierung des digitalen Kompasses

Display

1. Genauigkeit des GPS-Signals am Empfänger (Handsteuerung)
2. Genauigkeit der GPS-Position des Senders (Halsbandes)
3. Genauigkeit des GPS-Signals des nächsten Senders
4. Stärke des vom Sender empfangenen RF-Signals
5. Stärke des vom nächsten Sender empfangenen RF-Signals
6. Richtungsanzeiger zum gepaarten Sender
7. Nummer des gewählten gepaarten Senders
8. Nummer des nächsten gepaarten Senders
9. Ladezustand des Akkus des Empfängers
10. Ladezustand des Akkus des Senders
11. Ladezustand des Akkus des nächsten Senders
12. Abstand zwischen dem Sender und dem Empfänger
13. Kompass - Richtung zum magnetischen Norden (N)
14. Aktive Funktion von BEEPER bei einem Hund
15. Aktive Funktion von FENCE bei einem Hund
16. Aktive Funktion von BEEPER
17. Aktive Funktion von FENCE

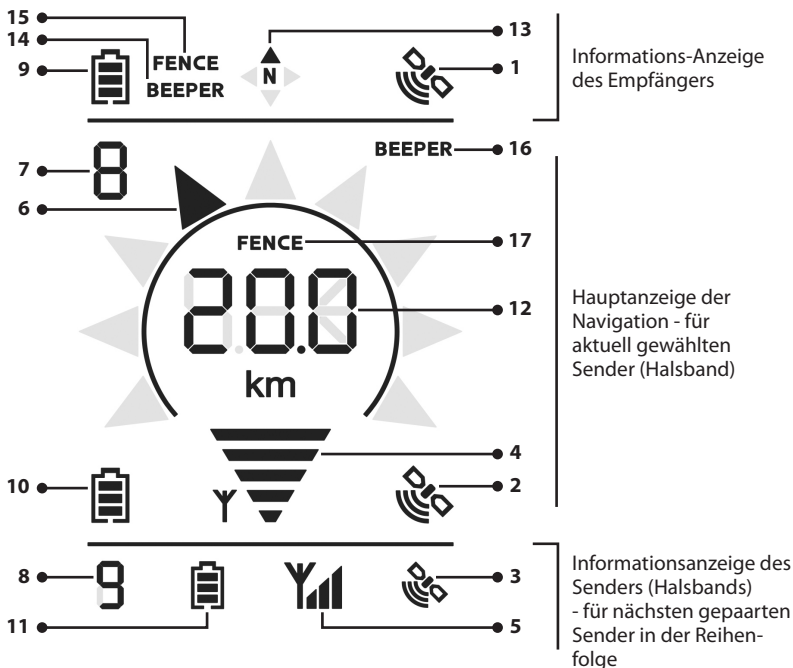

5.3 Stromversorgungsadapter und das Kabel mit einem Ladeclip

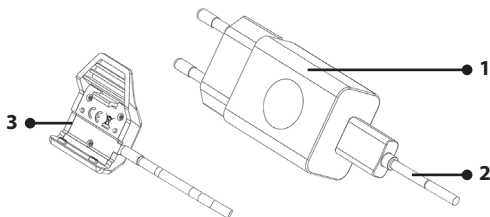

1. Stromversorgungsadapter
2. USB-Kabel
3. Ladeclip

6 Vorbereitung des Senders (Halsbandes)

6.1 Ladung des Senders

Der GPS-Senders enthält einen Li-Pol-Akku. Der Akku muss vor der ersten Benutzung geladen werden.



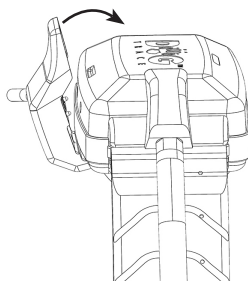

1. Beseitigen Sie Verunreinigungen aus den Ladekontakten. Schließen Sie den Ladeclip am Sender an (siehe das Bild).
2. Schließen Sie das Versorgungskabel am Stromversorgungsadapter an, danach schließen Sie den Adapter am Netz an.
3. Die orangene Anzeigenkontrolllampe am Sender beginnt zu blinken.
4. Die Ladezeit beträgt etwa 3 Stunden.
5. Die orangene Kontrolllampe erlischt, nachdem der Ladevorgang beendet ist.



NACHWEIS: Die Batterie ist in einer Umgebung mit Temperaturen von 0° - 40 °C zu laden. Zum Laden ist der vom Hersteller gelieferte Original-Stromversorgungsadapter zu verwenden. Durch die Benutzungen von anderen, ungeeigneten Adaptern könnte es zu irreparablen Beschädigungen des Empfänger-Akkus kommen.

6.2 Prüfung des Akku-Zustandes im Sender

Zur Prüfung des Akku-Zustandes im Sender sind die blinkenden Anzeigenkontrolllampen oben am Sender (siehe Kapitel: *Beschreibung der Anlage - Sender*) oder ein Batteriesymbol im Display des Empfängers (Handsteuerung) bestimmt.

Ladezustand	Empfänger	Sender
100%		grüne Anzeigenkontrolllampe
70%		—
40%		grüne & rote Anzeigenkontrolllampe zusammen
10%		rote Anzeigenkontrolllampe

6.3 Einschalten/Ausschalten des Senders

Zum Ein-/Ausschalten des Senders ist ein System mit Magnetschalter bestimmt, das durchs Anlegen eines Magnetes aktiviert wird. Der Magnet befindet sich im Empfänger an der Stelle des roten Targets (halbrunder Punkt im unteren Teil des Empfängers).

Einschalten:

1. Legen Sie den roten Anlegepunkt des Empfängers zum roten Anlegepunkt am Sender, für etwa 1 Sekunde - die rote Kontrolllampe beginnt zu leuchten, dann wird auch die grüne Kontrolllampe leuchten.
2. Nach Aktivierung der grünen Kontrolllampe entfernen Sie den Sender vom Empfänger. Die grüne Kontrolllampe beginnt zu blinken.

Ausschalten:

Gehen Sie beim Ausschalten auf die gleiche Weise vor, wie beim Einschalten des Empfängers.

1. Legen Sie den roten Anlegepunkt des Empfängers zum roten Anlegepunkt am Sender für etwa 1 Sekunde - die grüne Kontrolllampe beginnt zu leuchten, dann wird auch die rote Kontrolllampe leuchten.
2. Nach Aktivierung der roten Kontrolllampe, entfernen sie den Sender vom Empfänger. Der Sender hört auf zu blinken.

6.4 Intervall der Aktualisierung (vom Senden) der Position

Das DOG GPS X20 ermöglicht das Intervall (die Geschwindigkeit der Aktualisierung von der Position Ihres Hundes) zu wählen. Je öfter das Halsband seine Position gesendet hat, desto aktueller sind die Informationen, die Sie über die Position Ihres Hundes bekommen.

1. Schalten Sie den Sender (das Halsband) aus.
2. Legen Sie den roten Anlegepunkt des Empfängers zum roten Anlegepunkt am Sender, für etwa 3 Sekunden - der Sender beginnt ein akustisches Signal abzugeben. Das Intervall der Aktualisierung wählen Sie nach der Zahl der Pieptöne - siehe die Tabelle.

Zahl der Pieptöne	1	2	3
Intervall der Aktualisierung [s]	3	6	9

3. Wenn die passende Aktualisierung des Intervalls gefunden wurde, entfernen Sie Sender und Empfänger voneinander. Entfernen Sie Sender und Empfänger nach dem ersten Piepton nach 3 Aktualisierungen voneinander, nach dem zweiten Piepton nach 6, und nach dem dritten nach 9 Aktualisierungen.

BEMERKUNG: Die häufigere Aktualisierung der Position des Hundes führt zur Entladung des Akkus im Sender.

6.5 Umlegen des Halsbandes

Legen Sie das Halsband mit dem GPS-Sender dem Hund an; die GPS und RF-Antenne muss aufwärts zeigen (siehe das Bild). Das Halsband muss so angelegt werden, dass es

sich nicht am Hals des Hundes drehen kann, jedoch so, dass der Hund frei atmen und das Futter fressen kann. Wir empfehlen, das Halsband am stehenden Hund anzulegen. Lassen Sie den Hund den Sender mit dem Halsband nicht länger als 12 Stunden täglich tragen. Langfristige Wirkung von Kontaktpunkten auf die Haut des Hundes kann Irritationen hervorrufen. Falls so was passiert, benutzen Sie das DOG GPS nicht, bis sämtliche Merkmale der Irritation verschwunden sind.

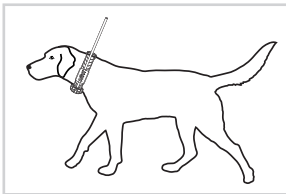

7 Rüsten des Empfängers (Handsteuerung)

7.1 Ladung des Empfängers

Der GPS-Empfänger enthält einen Li-Pol-Akku. Man muss den Akku vor erster Benutzung laden.

1. Beseitigen Sie Verunreinigungen aus den Ladekontakten. Schließen Sie den Ladeclip am Sender an (siehe das Bild).
2. Schließen Sie das Versorgungskabel am Stromversorgungsadapter an, danach schließen Sie den Adapter am Netz an.
3. Die Linien im Symbol der Batterie werden nach und nach im Display angezeigt.
4. Die Ladezeit beträgt etwa 3 Stunden.
5. Der Akku ist komplett geladen, wenn das 100%-Batteriesymbol angezeigt wird - s.u.

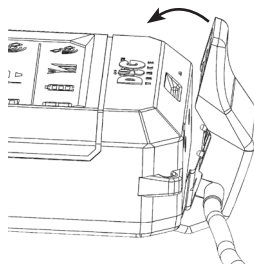





NACHWEIS: Die Batterie ist in Umgebung mit Temperaturen von 0° - 40°C zu laden. Zum Laden ist der vom Hersteller gelieferte Original-Stromversorgungsadapter anzuwenden. Durch Benutzung von anderen-ungeeigneten Adaptern, könnte es zu irreparablen Beschädigungen des Empfänger-Akkus kommen.

7.2 Prüfung des Akku-Zustandes im Empfänger









Der Akku-Zustand im Empfänger wird durch das Symbol der Batterie auf der Informationsanzeige des Empfängers angezeigt - obere Linie im Display.



Ladezustand	Empfänger
100%	
70%	
40%	
10%	

7.3 Einstellung des Empfängers

- Einschalten/Ausschalten des Empfängers – drücken Sie die  Taste und halten Sie diese für 2 Sekunden.
- Für die Auswahl des Hundes drücken Sie  oder .
- Um die Hintergrundbeleuchtung vom Display ein- oder auszuschalten drücken Sie kurz . Die Hintergrundbeleuchtung vom Display wird 15 Minuten leuchten, dann wird sie automatisch ausgeschaltet.

7.4 Paarung des Senders (Halsbandes) mit dem Empfänger

1. Schalten Sie den Empfänger und den Sender, die Sie miteinander paaren wollen ein - weitere Sender sind auszuschalten.
2. Drücken Sie die **CODE**-Taste am Empfänger und halten diese für 2 Sekunden.
3. Durch die Pfeile  /  wählen Sie die Position, zu der Sie den Sender paaren wollen. Falls die Position leer ist (es gibt keinen gepaarten Sender an dieser Position), wird die    Aufschrift im Display angezeigt.
4. Halten Sie die **CODE**-Taste 2 Sekunden lang gedrückt.
5. Nähern Sie den Sender an den Empfänger an.
6. Nach der Paarung beginnen  -  bis  im Display zu leuchten (nach der gewählten Position der Paarung des Senders).
7. Falls Sie den nächsten Sender paaren wollen, wiederholen Sie den Vorgang ab Punkt 3.
8. Nach Beendigung der Kodierung drücken Sie .

Bemerkung: Falls Sie einen der gepaarten Sender (Halsbänder) aus dem Empfänger entfernen möchten, führen Sie die Paarung ohne eingeschalteten Sender durch. Etwa nach 10 Sekunden wird an gegebener Position die    Aufschrift angezeigt.

7.5 Kalibrierung des digitalen Kompasses

Um die präzise Richtung zum Sender (Halsband) anzuzeigen, ist die richtige Ausführung der Kalibrierung am wichtigsten. Falls die Anlage die richtige Richtung nicht einmal bei maximaler Genauigkeit zeigt (3 Linien bei beiden Anzeigen im Display), wurde höchstwahrscheinlich die Kalibrierung für lange Zeit nicht ausgeführt, oder wurde nicht richtig durchgeführt.

NACHWEIS: Die Kalibrierung ist im Innenraum auszuführen, und zwar weit entfernt von Objekten, die magnetische Felder ausstrahlen - Gebäude, Automobile, ober- und unterirdische elektrische Leitungen.

Start der Kalibrierung

Falls Sie die Richtung zum magnetischen Nordpol kennen, können Sie direkt zum Punkt 2 kommen.

1. Drücken Sie zugleich beide untere Tasten ↵ und ▼ 2 Sekunden lang - um die Kalibrierung zu starten. Danach drehen Sie die Anlage um alle drei Achsen (siehe Bild Nr. 1). Die Kalibrierung ist durchs Drücken der Zurück-Taste zu beenden. Um die Kalibrierung genauer zu machen, fahren Sie mit Punkt 2 fort.
2. Mittels des Kompasses im Display suchen Sie Norden und drehen den Empfänger so, dass die Antenne nach Norden ausgerichtet ist (siehe Bild Nr. 2). Drücken Sie zugleich beide unteren Tasten ↵ und ▼ warten 2 Sekunden - um die Kalibrierung zu starten.

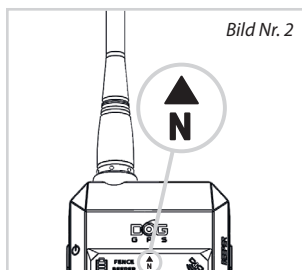
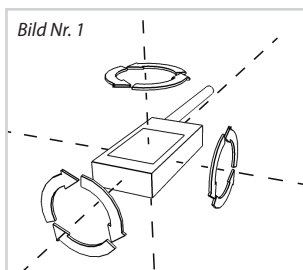

3. Führen Sie mindestens 10 Drehungen immer Richtung Norden durch, wie unten auf den Bildern. Um die hochwertige Kalibrierung durchzuführen, sollte jede einzelne Drehung mit kleiner Abweichung gegen die Nord-Richtung ausgeführt werden. Je langsamer Sie drehen und umso mehr Umdrehungen sie machen, desto hochwertiger wird die Kalibrierung sein. Für die Beendigung drücken Sie die Zurück Taste ↵.

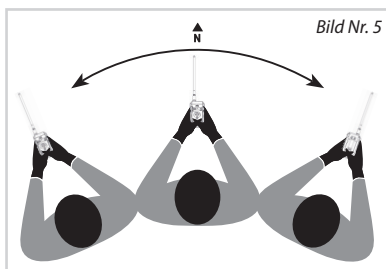
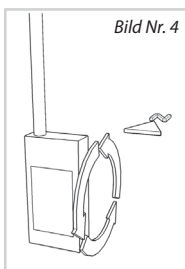
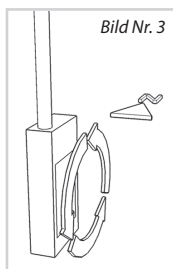



NACHWEIS: Von der Qualität des elektronischen Kompasses wird die Genauigkeit der Navigation abhängig sein. Im Fall der nicht genauen Anzeige der Richtung des Hundes führen Sie die Kalibrierung erneut aus.

8.1 Suchen

Der Sender (Halsband) und Empfänger (Handsteuerung) haben einen GPS-Empfänger eingebaut, der für die Ermittlung der Lage verantwortlich ist. Der Sender sendet die Informationen über seine Lage mittels des Radiosignals (RF) zum Empfänger, der die Richtung und Entfernung des Hundes im Display anzeigt.



Das Display des Empfängers ist in diese drei Teile eingeteilt:

- **Die Informationstafel des Empfängers** - die obere Zeile zeigt Angaben über den Empfänger - Akku-Zustand, Stärke vom GPS-Signal, Richtung vom magnetischen Norden (Kompass), Einschalten der BEEPER- und FENCE-Funktionen von einem gepaarten Hund an.
- **Haupttafel der Navigation** - der mittlere Teil gibt Informationen über einen gerade gewählten Sender. Der leuchtende Pfeil zeigt die Richtung der Position des Hundes unter Suchen an. In der Display-Mitte gibt es die Entfernung des Hundes zum Hundeführer an. Durch Tasten  /  können Sie den angezeigten Hund wechseln.
- **Die Informationstafel des Senders** - die untere Zeile zeigt Angaben über den nächsten gepaarten Sender in der Reihenfolge an - Batterie-Zustand, Stärke des RF-Signals, Genauigkeit des GPS-Signals.

Bemerkung: Falls der Anzeiger der Richtung und der Entfernung des Hundes blinkt, bedeutet es, dass der Empfänger für längere Zeit keine Informationen über die GPS-Position des Hundes bekommen hat, oder dass der Empfänger kein GPS-Signal hat. In solchem Fall werden die Richtung und Entfernung des Hundes zur letzten bekannten Position im Display angezeigt.

NACHWEIS: Falls der Richtungszeiger die richtige Richtung zu Ihrem Hund zeigt, führen Sie die Kalibrierung des elektronischen Kompasses erneut aus.

Gezeigte Zustände im Display des Empfängers:



   - der Empfänger hat über längere Zeit keine Information über die Position des Hundes bekommen

 - ein Blinken des RF-Stärke-Zeigers bedeutet, dass er eine Information über die Position des gewählten Halsbandes bekommen hat.

 - falls ein selbständiges Symbol der RF-Antenne blinkt, bedeutet es, dass es kein RF-Signal vom Sender gibt.

  - der Empfänger oder der Sender haben keine GPS-Position.

  - es gibt keinen Sender an der gepaarten Position.

  - der Empfänger und der Sender sind näher aneinander, als die Genauigkeit der GPS-Position ist.

8.2 Kompass-Funktion - Bestimmung des Norden

Das **N** - Symbol zeigt die Richtung des magnetischen Nordens an. Falls beide Pfeile zusammen leuchten, ist die Nord-Richtung zwischen ihnen.

8.3 FENCE-Funktion – akustische Grenze

Die FENCE-Funktion wird Sie darauf aufmerksam machen, dass Ihr Hund sich hinter der Grenze des bestimmten Bereiches befindet. Die Grenze ist im Kreis des Empfängers höchstens 2 km von TK; Die FENCE-Funktion kann für mehrere Hunde aktiviert werden, die Einstellung wird für jeden Hund separat gespeichert.

Falls der Hund die eingestellte Grenze überschritten hat, startet der Empfänger ein akustisches Signal (langes unterbrochenes Piepen). Im Display des Empfängers beginnt ein Kreis unter dem Richtungszeiger bei diesem Hund zu blinken. Um zu bestimmen, welcher Hund die eingestellte Grenze überschritten hat, schalten Sie zwischen den gepaarten Sendern um, bis Sie den blinkenden Kreis gefunden haben.

Beim Einschalten dieser Funktion muss der Empfänger ein gutes GPS-Signal haben.

1. Wählen Sie in der Haupttafel der Navigation die Nummer des Hundes, bei dem Sie die FENCE-Funktion deaktivieren wollen.
2. Drücken Sie die **FENCE**-Taste lang.
3. Durch Pfeile **▲** / **▼** können Sie die Entfernung der akustischen Grenze einstellen.
4. Durch Kurzdruck **↶** kehren Sie in den Hauptbildschirm zurück.

Für die Aktivierung der Funktion wird in der Haupttafel die **FENCE**-Aufschrift angezeigt. Falls die Funktion mindestens in einem mit dem Empfänger gepaarten Halsband aktiviert wird, erscheint die **FENCE**-Aufschrift in der oberen Zeile im Display.

Falls der Empfänger ein kürzeres akustisches Signal emittiert, bedeutet es, dass entweder der Sender (das Halsband) oder der Empfänger kein GPS- oder RF-Signal hat. Dieser Zustand kann entstehen, wenn der Hund z.B. in ein Gebäude läuft (wo es kein GPS-Signal gibt) oder außerhalb der Reichweite des RF-Signals ist, oder wenn der Akku im Sender leer ist.

NACHWEIS: Es ist gut für die genauere FENCE-Funktion, dass der Empfänger das beste GPS-Signal hat. Fall das Signal nicht so gut ist, wird die Anzeige der Überschreitung der Grenze nicht genau sein (es wird von der GPS-Genauigkeit abhängig sein).

Bemerkung: Falls Sie die Funktionen von FENCE und Suchen zugleich anwenden wollen, führen Sie die Paarung eines Hundes für zwei Positionen im Empfänger durch. In einer Position können Sie die FENCE-Funktion aktivieren und die andere Position kann fürs Suchen benutzt werden.

Ausschalten der Funktion von FENCE

1. Wählen Sie in der Haupttafel der Navigation die Nummer des Hundes, bei dem Sie die FENCE-Funktion deaktivieren wollen.
2. Drücken Sie die **FENCE**-Taste lang
3. Durch Pfeile **▲** / **▼** stellen Sie **OFF** ein.
4. Durch Kurzdruck **↶** kehren Sie in den Hauptschirm zurück.

8.4 BEEPER-Funktion

Die BEEPER-Funktion wird hauptsächlich von Jägern benutzt, und zwar zur Unterscheidung, ob sich der Hund in Bewegung oder im Stillstand befindet (vorsteht).





Einschalten:

1. Schalten Sie den Sender (das Halsband) ein – *Kapitel Ein-/Ausschalten des Senders, Seite 10*
2. Im Hauptfenster vom Display wählen Sie die Nummer des gewünschten Hundes.
3. **Im eingeschalteten Zustand** nähern Sie wieder die Anhaltepunkte des Senders und Empfängers an (wie beim Einschalten) und halten Sie diese 3 Sekunden - bis ein ansteigender Ton erklingt.
4. Entfernen Sie den Empfänger vom Sender.

Falls die Funktion richtig aktiviert wurde, wird die **BEEPER**-Aufschrift in der Haupttafel der Navigation im Display des Empfängers angezeigt. In der oberen Zeile im Display wird die **BEEPER**-Aufschrift angezeigt, wenn die Funktion mindestens in einem Sender des Hundes aktiviert wurde.





Einstellung der Empfindlichkeit und der BEEPER-Funktion

Die BEEPER-Funktion unterscheidet zwischen Bewegung oder Stillstand des Hundes (Vorstehen) und macht drei Typen der Anzeige möglich- visuell im Display, akustisch oder Vibration.

1. Wählen Sie den gewünschten Hund in der Haupttafel der Navigation.
2. Drücken Sie lang die **BEEPER**-Taste am Empfänger  -  (M-Mode und Mode-Nummer 0-4) wird im Display angezeigt.
3. Durch Pfeile  /  wählen Sie bitte den gewünschten Modus nach der Tabelle:

Mode-Nummer	Anzeige	
	in Bewegung	ruhend
0	BEEPER-Aufschrift blinkt	-
1	-	akustisch
2	akustisch	-
3	-	Vibration
4	Vibration	-

Für die genauere Auflösung des Zustandes von Bewegung/Stillstand kann man die Empfindlichkeit der Bewegungsdetektion einstellen.

1. Drücken Sie die **BEEPER**-Taste wieder lang. Es leuchtet im Display  (Sensitivity) und der Empfindlichkeits-Grad  auf.
2. Durch Pfeile  /  können Sie die Empfindlichkeits-Grade einstellen. Die höhere Nummer bedeutet die höhere Empfindlichkeit, d.h. die Anlage kann bei kleineren Bewegungen des Hundes reagieren.
3. Durch  Taste kehren Sie in den Hauptbildschirm zurück.

NACHWEIS: Die Akustik- und Vibrationsanzeige kann höchstens für 4 Hunde eingestellt werden, die visuelle Anzeige für 9 Hunde. Bei der eingestellten Akustik- und Vibrationsanzeige können die einzelnen Hunde durch die Anzahl von Pieptönen/Vibrationen erkannt werden (maximale Zahl stellt 4 verschiedene Pieptöne/Vibrationen dar), welche die Bewegung/Ruhe des Hundes anzeigt. Falls die Akustik- und Vibrationsanzeige für mehrere Hunde eingestellt wird, werden die Vibrationen und Klänge zugleich durchgeführt.

9 Maximale Reichweite und Genauigkeit vom GPS

Das DOG GPS X20 kann man bis 20 km Entfernung benutzen (direkte Sicht zwischen dem Sender und dem Empfänger). Die maximale Reichweite und Genauigkeit vom GPS sind jedoch durch eine Reihe von Faktoren beeinflusst - Wetter, Gelände, Vegetation, usw.

In dicht bewaldetem oder gegliedertem Gelände wird die GPS-Position und die Reichweite wesentlich kürzer sein - es liegt nicht im Fehler der Anlage, sondern an den physikalischen und technischen Möglichkeiten (im Rahmen von entsprechenden Euronormen). Der Empfänger wird keine genauere Entfernung nach dem Wechseln der Genauigkeit des GPS-Empfängers und Senders anzeigen.

Absicherung der maximalen Reichweite und Genauigkeit der Anlage:

- Prüfen Sie, ob der Akku im Sender und im Empfänger genügend geladen ist
- Legen Sie den Sender am Hals des Hundes richtig an - die RF-Antenne muss aufwärts gerichtet sein
- Halten Sie den Empfänger so hoch wie möglich, die RF-Antenne senkrecht; ziemlich senkrecht zur Erde (um die Richtung am Richtungsanzeiger erkennen zu können)

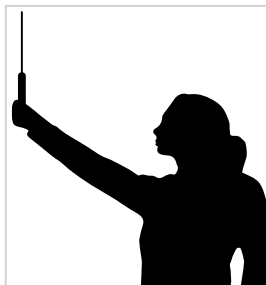

10 Berater im Fall von Schwierigkeiten

1. Lesen Sie noch einmal diese Anleitung durch und prüfen Sie, ob das Problem nicht am schwachen Akku im Empfänger oder Sender liegt, wenn nötig laden Sie ihn.
2. Falls der Akku schnell entladen wird - die Lebensdauer des Akkus zu Ende geht - erneuern Sie diesen.
3. Falls der Akku im Sender schnell entladen wird, reduzieren Sie das Aktualisierungsintervall.
4. Prüfen Sie, ob die Störung nicht im Missbrauch liegt.
5. Prüfen Sie das GPS-Signal am Empfänger und Sender im freien Raum.

6. Falls der Sender mit dem Empfänger nicht kommuniziert, führen Sie erneut die Paarung der Anlage aus **Paarung des Senders mit dem Empfänger auf Seite 11** durch.
7. Im Fall der nicht genaueren Anzeige der Richtung des Hundes, führen Sie die Kalibrierung des Kompasses erneut aus, siehe Kapitel: **Kalibrierung des digitalen Kompasses Seite 12**.
8. Im Fall der nicht genaueren Anzeige der Position, führen Sie die Kalibrierung des Kompasses erneut durch. Suchen Sie nach dem besten GPS-Signal und prüfen Sie, ob beide RF und GPS-Antennen zum Himmel ausgerichtet sind.
9. Falls das Problem andauert, kontaktieren Sie Ihren Verkäufer.

11 Wartung der Anlage

Benutzen Sie niemals volatile Stoffe (z.B. Lösungsmittel, Benzin oder andere Reiniger) für die Reinigung Ihres DOG GPS X20 Gerätes. Benutzen Sie ein weiches, feuchtes Tuch oder ein neutrales Reinigungsmittel.

Falls Sie die Anlage nicht für längere Zeit benutzen, laden Sie den Akku mindestens einmal jährlich auf.

12 Technische Daten

Empfänger (Handsteuerung)

Versorgung	Akku Li-Pol 1850 mAh
Bereitschaftsmodus des Akkus	bis zu 45 Stunden
Schutzabdeckung	wasserdicht
Betriebstemperatur	-10°C bis +50°C
Ladetemperatur	0°C bis 40°C
Gewicht	192 g
Abmessungen	119 x 62 x 15 mm

Sender (Halsband)

Reichweite	bis zu 20 km (direkte Sicht)
Versorgung	Akku Li-Pol 1850 mAh
Bereitschaftsmodus des Akkus	bis zu 40 Stunden – Aktualisierungsintervall der Position von 3 s
Bereitschaftsmodus des Akkus	bis zu 50 Stunde– Aktualisierungsintervall der Position von 9 s
Frequenz (Leistung)	869,525 MHz (500 mW)
Schutzabdeckung	wasserdicht Einstellbarer
Umfang des Riemens	etwa 33 - 66 cm
Betriebstemperatur	-10°C bis +50°C
Ladetemperatur	0°C bis +40°C
Gewicht	142 g
Abmessungen	77 x 45 x 29 mm

13 Garantiebedingungen

Firma **VNT electronics s.r.o.** Die Firma von VNT electronics s.r.o. gewährt die Garantie bei eventuellen Herstellungsfehlern bis zu zwei Jahre nach dem Einkauf. In der Garantie sind folgende Posten nicht enthalten:

- Akkus, Gürtel
 - Halsbänder
 - direkte oder indirekte Risiken während des Transports des Produkts zum Verkäufer
 - mechanische Beschädigungen des Produkts, die durch Fahrlässigkeit des Benutzers oder durch Unfälle verursacht wurden (z.B. durchs Zerbeißen, Zerbrechen, Aufprall, Ziehen des Halsbandes mit übermäßiger Kraft, usw.).
1. Die Garantiezeit beginnt am Tag der Warenübergabe an den Käufer. Die Bedingung für die Bearbeitung der Reklamation beim Verkäufer besteht im Vorlegen des bestätigten Garantiescheins oder des Belegs des Einkaufs. Sämtliche Geschäftsbedingungen finden Sie unter: **www.dogtrace.com**.
 2. Die gewährte Garantie bezieht sich nicht auf die Produktfehler, die durch folgende Ursachen entstanden sind:
 - a) unprofessionelle Montage oder Nichteinhaltung der Betriebsanleitung des Herstellers
 - b) ungeeignete Anwendung des Produktes
 - c) ungeeignete Lagerung oder Behandlung des Produktes
 - d) unprofessionelle Reparaturen unberechtigter Personen ohne Wissen des Herstellers
 - e) infolge von Naturkatastrophen oder anderer unabwendbarer Geschehen
 - f) Änderungen der Ware durch dem Verbraucher, falls solche Änderung zu Schaden oder Fehlern der Ware führte
 - g) infolge mechanischer Beschädigungen verursacht vom Verbraucher
 - h) durch anderen Vorgang vom Verbraucher, der im Widerspruch mit diesen Garantiebedingungen oder der Betriebsanleitung steht
 3. Die Garantie kann nicht in Anspruch genommen werden, falls die Ware nicht vollkommen bezahlt wurde oder es sich um Ausverkaufsware handelt
 4. Die Reklamation erhebende Person wird verpflichtet, den Mangel des Produktes nachzuweisen, die Nachprüfung der Berechtigung der Reklamation für den Hersteller möglich zu machen und von ihm den Umfang von Mängeln beurteilen zu lassen. Zugleich ist sie verpflichtet, dem Hersteller das Produkt in solchem Zustand zu übergeben, das die Beurteilung der Fehler ermöglicht wird. Die Reklamation erhebende Person ist nicht berechtigt, Reparaturen des Produktes selbst oder durch Dritte durchführen zu lassen. Widrigenfalls verliert sie Ansprüche bezüglich der Produkthaftung des Herstellers.
 5. Ansprüche des Verbrauchers, die mit der Mängelhaftung des Herstellers verbunden sind, sind durch allg. rechtliche Vorschriften geregelt. Im Fall von nachweislicher Herstellungsmaterialfehler ist der Hersteller verpflichtet, das defekte Produkt gegen ein tadelloses zu wechseln.
 6. Die zur Reklamation vorgelegte Ware muss ordentlich gereinigt werden. Die Reklamationsabteilung ist berechtigt, die Entgegennahme der Ware für Reklamationen zu verweigern, falls sie die Regel der allgemeinen Hygiene nicht erfüllt. Falls das Halsband des Senders kein Gegenstand der Reklamation ist, schicken Sie es nicht zusammen mit der reklamierten Ware.
 7. Im Falle der Sendung der Sachen zur Reklamation per Post oder durch eine Transportfirma, muss die Ware ordentlich verpackt und gegen Beschädigungen gesichert werden. Für diese Zwecke empfehlen wir, die ursprüngliche Verpackung aufzubewahren (es handelt sich um keine Bedingung für die Annahme der Reklamation)
 8. Fürs Schicken der Ware wählen Sie die für Sie geeignete Weise unter Berücksichtigung der Verfügbarkeit und Geschwindigkeit der Lieferung. Wir tragen keine Garantie für den Verlust der von Ihnen geschickten Waren.
 9. Weitere Rechte und Pflichten des Herstellers und einer aus der Reklamation berechtigten Person sind durch einschlägige, allgemein verbindliche rechtliche Vorschriften der Tschechischen Republik geregelt.

Informationen in dieser Anleitung können infolge weiterer Entwicklung geändert werden, und zwar ohne vorherigen Hinweis.

13 Garantiekarte

Hersteller: VNT electronics s.r.o.
Dvorská 605
563 01 Lanškroun
Tschechische Republik
Tel.: +420 733 121 890
www.dogtrace.com

Autorisierter Verkäufer:

Produktionsnummer:

Verkaufsdatum:

Stempel und Unterschrift des Verkäufers:

